

**SUPER
SICHER
EINFACH**

**SAMMEL
SCHIENEN
SYSTEM
60 mm**

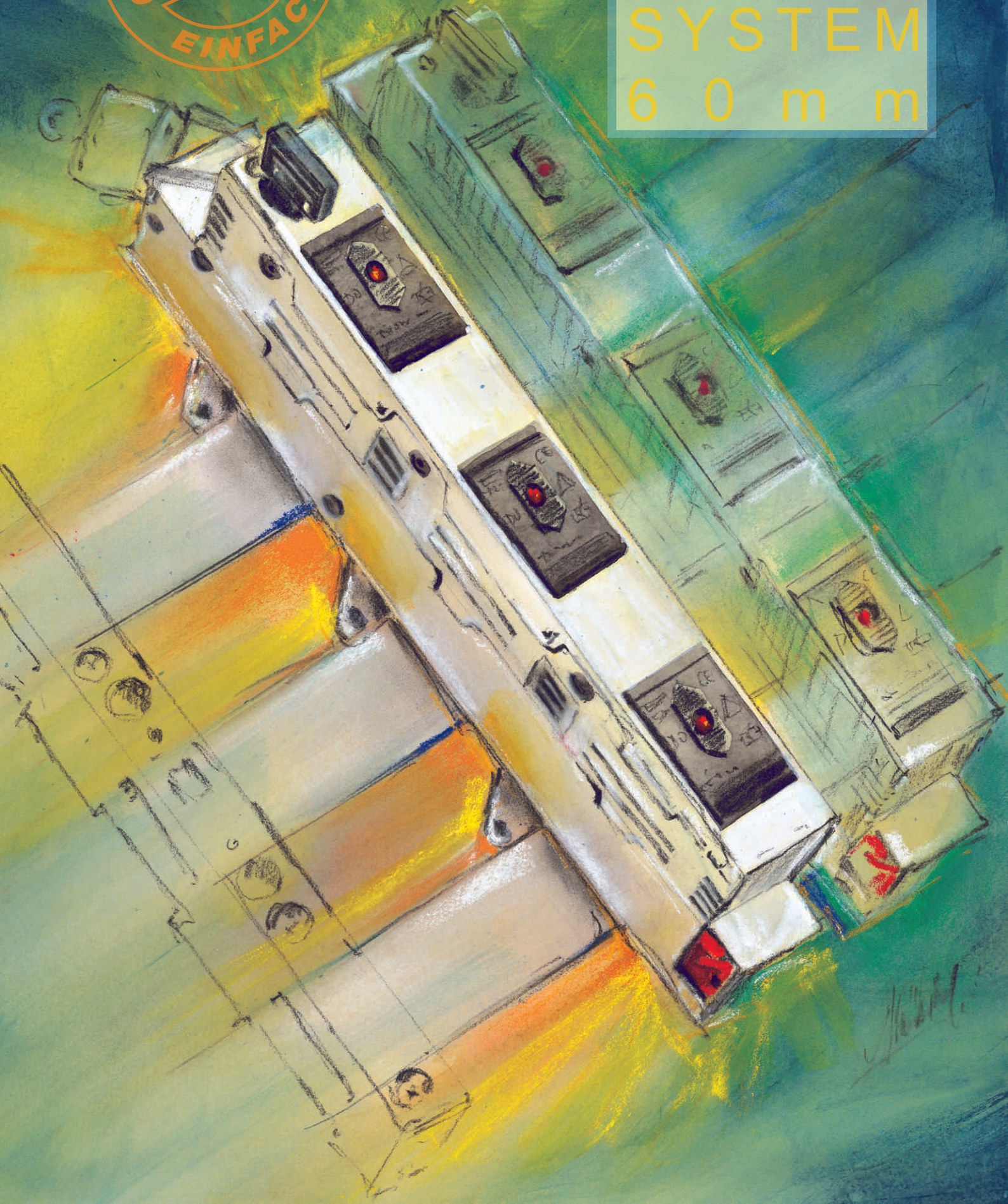

DIE NIVEAU-TRÄGER - FAMILIE

Alle Träger-Varianten aus wenigen Teilen
Niveaugleichheit bei Schienen 5 oder 10mm



NT - Endschutz 3-polig



NT - Z-Endschutz 3-polig
zugleich Seitenschutz der
Reitersicherungssockel

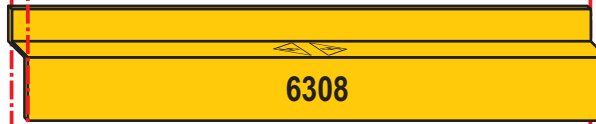

NT - Befestigungs-
Blechschaube 25mm

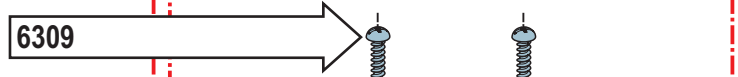

Niveau - Träger 3-polig
2 - Loch - Befestigung innen

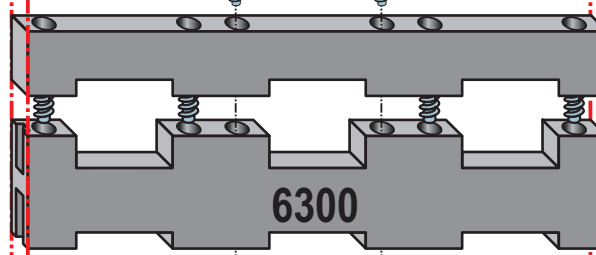

NT - Befestigungs-
Blechschaube 10mm



NT - Befestigung außen
für 4 - Loch - Befestigung



NT - Endschutz
1-polig



NT - Z-Endschutz
1-polig



Niveau - Träger
1-polig
ansteckbar zur
Erweiterung zum
4- oder 5-poligen
Träger

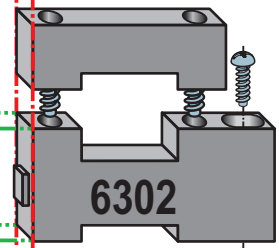
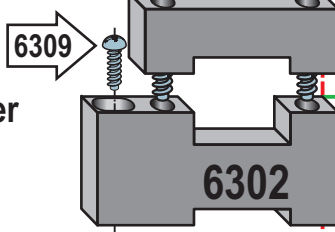

NT - Kombiverbinder
zum Herstellen eines 2-poligen Trägers



Niveau - Träger
2-polig
2 - Loch - Befestigung

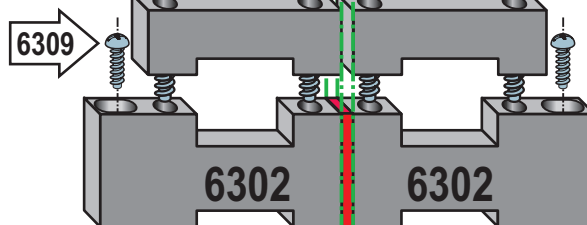

DIE NIVEAU-TRÄGER - FAMILIE

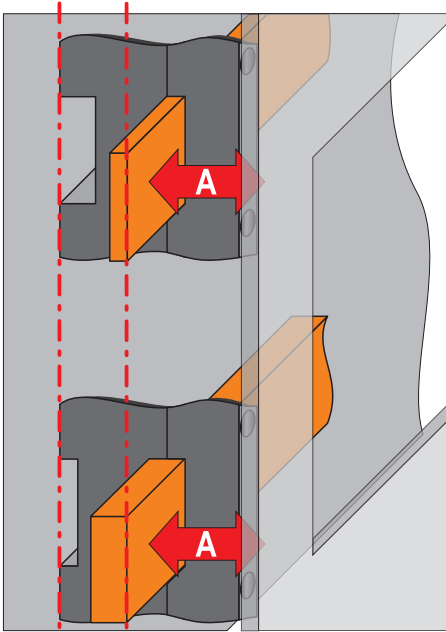

Bringt gleichen Abstand zwischen der Oberkante der Sammelschiene und der Abdeckung.

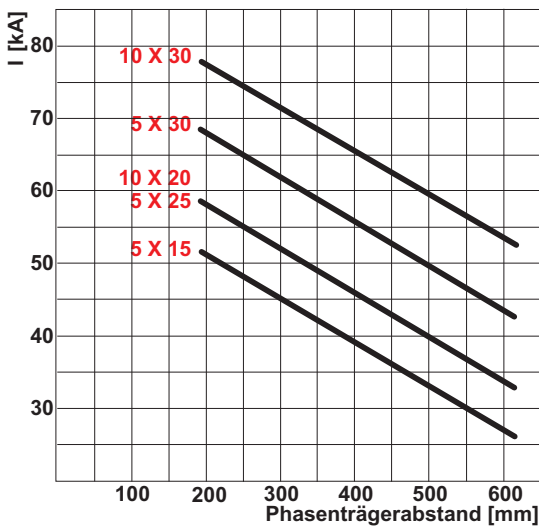
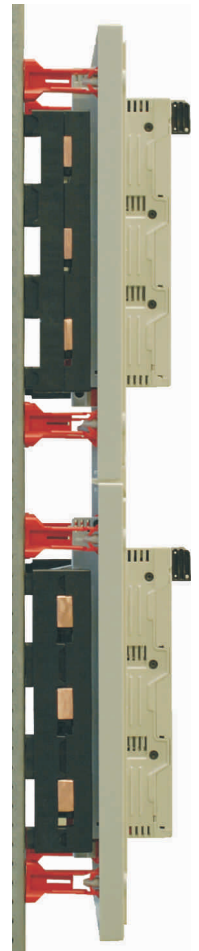
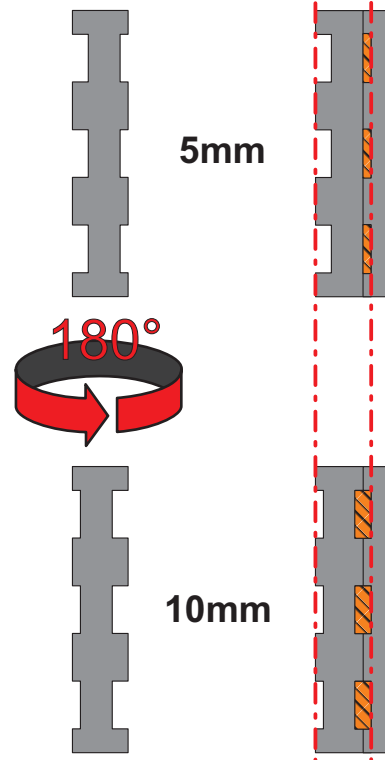

Niveau-Träger - Varianten
Erweiterung zu 4- und 5-poligen Systemen.
Durch das Anflanschen können bedarfsgerecht N bzw. PE halbierte oder doppelte Querschnitte aufweisen.

N L1 L2 L3 PE

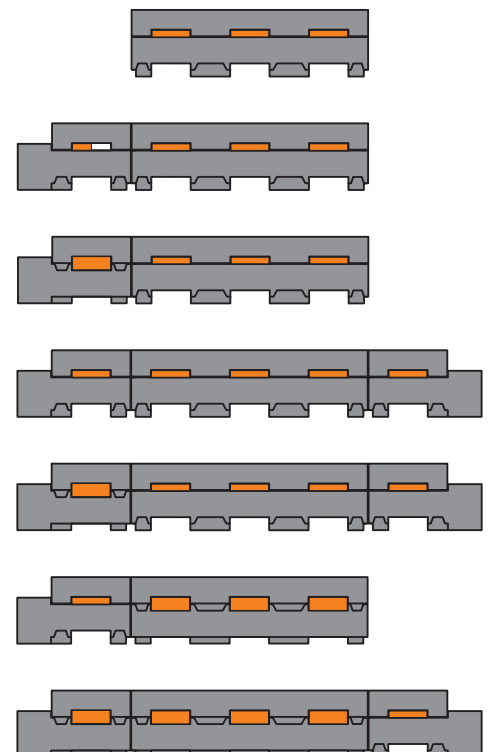

Sammelschiene-abmessungen	Bemessungskurzzeitstromfestigkeit I_{CW} in kA bei Trägerabstand	
	200mm	600mm
10 X 30mm	45	24
5 X 30mm	40	20
10 X 20mm	35	18
5 X 20mm	30	15



Standard-Bauhöhe

Extrahohe Variante für mehr Bodenfreiheit durch Unterlegung eines Oberteils.

DIE NIVEAU-TRÄGER - FAMILIE



CE

Alle Träger-Varianten aus wenigen Teilen Niveaugleichheit für Schienen 5 und 10mm

für Sammelschienen 12, 15, 20, 25 und 30mm
mit: Breitensteller, 2 Befestigungs-Blechschauben 25mm
Ue=690V, Kriechstromfestigkeit: CTI600, Brandklasse: UL94-V0
Temperaturbeständigkeit: 130°C, Glühdraht: 960°C, überbaubar

Artikel	Artl-Nr.	VE	kg/Stk.	€/Stk.
Niveau - Träger 3-polig, 2-Loch-Befestigung innen	6300	10	0,121	8,60
NT - Befestigungs - Blechschaube 25mm	6309	20	0,004	0,12
NT - Außenbefestigung, ansteckbar an 6300 mit Befestigungs-Blechschaube 10mm	6301	20	0,006	0,80
NT - Befestigungs - Blechschaube 10mm	6312	20	0,002	0,10
Niveau - Träger 1-polig, ansteckbar zur Erweiterung zum 4- oder 5-poligen Träger oder mit NT-Kombiverbinder zum 2-poligen Träger	6302	10	0,048	4,70
Niveau - Träger 1-polig, Einzelmontage	6304	10	0,056	4,90
NT - Kombiverbinder zum Herstellen eines 2-poligen Trägers mit 2x 6302	6307	20	0,004	0,90
NT - Endschutz 3-polig, gelb mit Warndreieck	6303	20	0,019	1,60
NT - Z-Endschutz 3-polig, gelb mit Warndreieck	6308	20	0,024	1,70
NT - Endschutz 1-polig, gelb mit Warndreieck	6310	20	0,006	0,90
NT - Z-Endschutz 1-polig, gelb mit Warndreieck	6311	20	0,007	1,00
Niveau - Träger 3-polig, 2-Loch-Befestigung innen Extrahohe Ausführung	6313	10	0,158	10,50

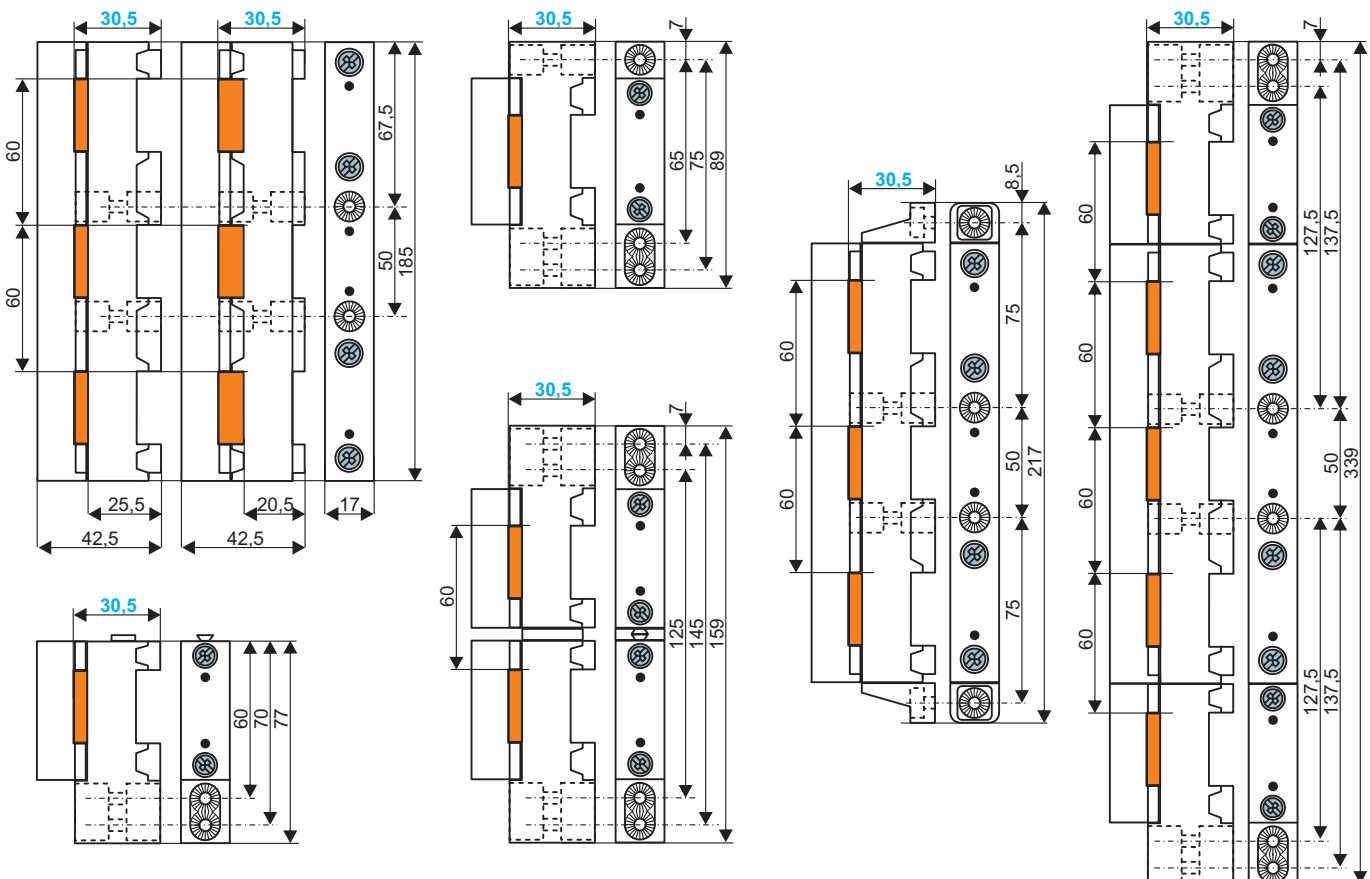

Halogen-, phosphor-, silikon-, FCKW-frei, recyclebar

Die hier angegebenen unverbindlichen Preisempfehlungen enthalten nicht die gesetzliche Mehrwertsteuer. Änderungen der Werte, Gewichte und Maße bleiben vorbehalten.

EINSPEISUNGEN SCHUTZHAUBEN SAMMELSCHIENEN BÜGELKLEMMEN



CE

Artikel	Art-Nr.	VE	kg/Stk.	€/Stk.
Anschlußklemmen - Schutzhaube gelb mit Warndreieck incl. Leiter- / Schienen - Schutzplatte				
Breite lichte für				
Haubenhöhe	Bügelklemmen			
54mm	42mm	16...35mm ²	6090	2 0,11 10,50
108mm	42mm	16...70mm ²	6091	1 0,17 13,50
108mm	78mm	16...185mm ²	6092	1 0,22 14,10

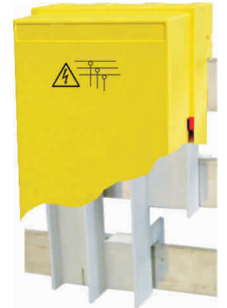

6091

Anschlußklemmen-Schutzhauben und Leiter-/Schienen-Schutzplatten sind auf Anfrage auch einzeln erhältlich (z.B. 6037).

Bügelklemmen für 5 und 10mm Flachkupfer

Querschnitt a	5mm	10mm			
1,5 ... 16mm²	6051	6061	60	0,03	0,90
1,5 ... 35mm²	6052	6062	60	0,05	1,40
1,5 ... 50mm²	6053	6063	60	0,05	2,00
16 ... 70mm²	6054	6064	12	0,07	3,20
16 ... 120mm²	6055	6065	12	0,09	4,30
16 ... 185mm²	6056	6066	12	0,09	4,60

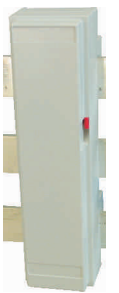

6033

Sammelschiene E-Cu verzinkt 2400mm lang

Breite	Dicke	Querschnitt	I _e				
15mm	5mm	75mm ²	250A	6041	1	1,62	a.A.
20mm	5mm	100mm ²	325A	6042	1	2,15	a.A.
25mm	5mm	125mm ²	400A	6043	1	2,69	a.A.
30mm	5mm	150mm ²	450A	6044	1	3,23	a.A.
30mm	10mm	300mm ²	630A	6049	1	6,46	a.A.

Sammelschienen - Schutzhaube grau

54mm	42mm	6033	2	0,09	7,50
108mm	42mm	6034	1	0,12	9,30
108mm	78mm	6035	1	0,29	9,90

Alle Artikel für Sammelschienen 15, 20, 25, 30mm breit, 5 oder 10mm dick.

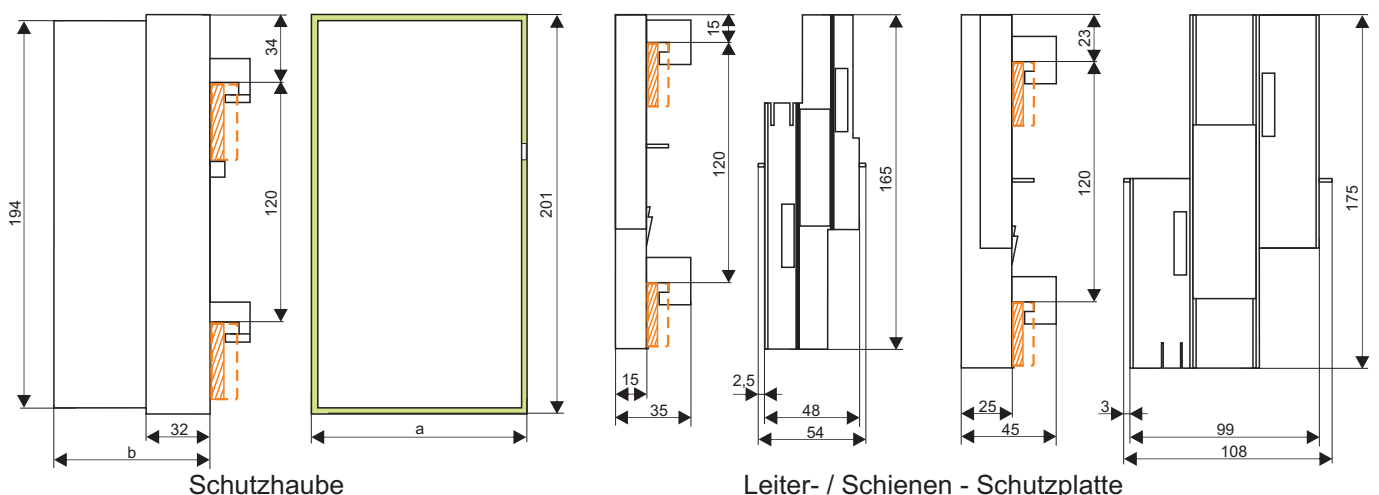

a = Breite; b = Höhe (Höhe = lichte Höhe + 2mm)

Rahmenauflagen

Halogen-, phosphor-, silikon-, FCKW-frei, recyclebar

Die hier angegebenen unverbindlichen Preisempfehlungen enthalten nicht die gesetzliche Mehrwertsteuer. Änderungen der Werte, Gewichte und Maße bleiben vorbehalten.

TYTAN® R

Reiter - Sicherungslasttrennschalter - System 60mm



CE

Technische Daten

Klassifizierung

Vorschrift / Bestimmung

geeignet für D0-Sicherungen DIN 49522

geeignet für Zylindersicherungen IEC EN 60269-1

geeignet für Hülsenpasseinsätze DIN 49523

Polzahlen

Isolierteile

Brandklasse / Kriechstromfestigkeit

Schutzart / Berührungsschutz

Umgebungstemperatur; Lagerung min / max

Bemessungsbetriebsspannung U_e

Bemessungsbetriebsstrom I_e

Bemessungsdauerstrom I_u

Bemessungskurzschlusseinschaltvermögen I_{cm}

Schaltkategorie

Überspannungskategorie

Verschmutzungsgrad

Bemessungsstoßspannungsfestigkeit U_{imp}

Anschlußtechnik

Anzugsdrehmoment M_D

Lasttrennschalter mit Sicherungen

DIN VDE 0638

DIN EN 60947-3; IEC 947-3

D01: 2, 4, 6, 10, 13, 16A mit Reduzierfeder

D02: 20, 25, 32, 35, 40, 50, 63A

D0 - Spezial - Sicherungseinsätze 440V~

10x38mm: 2 ... 32A mit Reduzierfeder

D02: 2, 4, 6, 10, 16, 20, 25, 35, 50A

3-polig, 3-polig+N

Kunststoff, halogen-, phosphor-, silikonfrei
UL94/V0, Glühdrahtprüfung 960°C / CTI600

IP20 / finger- und handrücksicher

-25°C / 60°C

400V~; 440V~ bei Verwendung von Spezialsicherungseinsätzen

63A

63A

50kA_{eff}

AC 22B

IV (DIN VDE 0110)

3 (DIN VDE 0110)

6000V

Edelstahlbuchsenklemme 1,5...35mm²

4Nm

Besondere Leistungsmerkmale

Blinkmelder

entnehmbarer Sicherungsstecker

unabhängige Handbetätigung

abschließbar

plombierbar

nur 1,5TE

meldet Sicherungsabschaltungen

Fingerschutz gegen Verbrennungen

Freischalten

gegen Wiedereinschalten sichern

Schaltzeichen

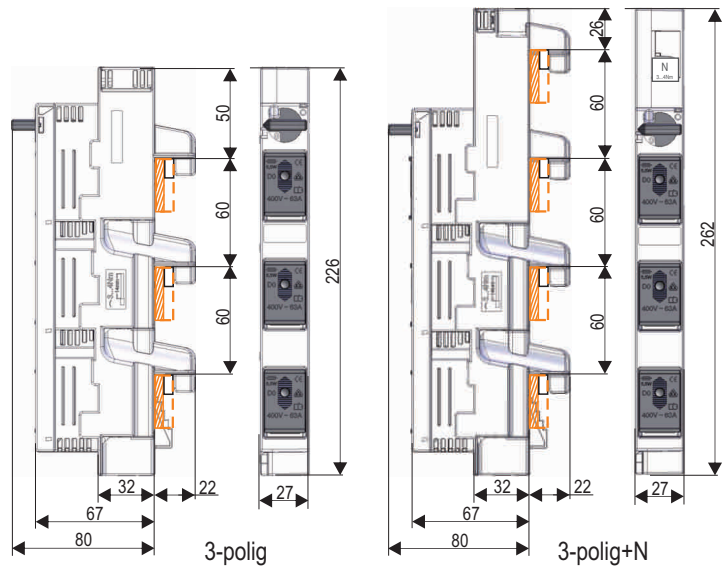
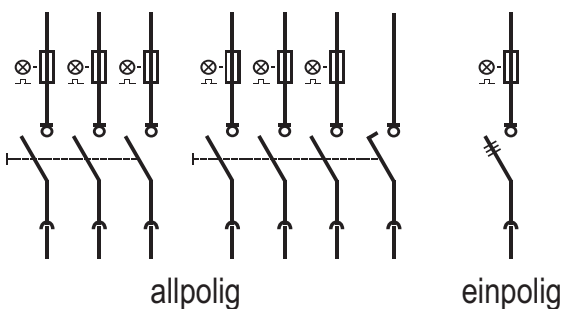

super sicher einfach

◦ super sicher einfach



TYTAN® R

TYTAN[®] R

Reiter - Sicherungslasttrennschalter - System 60mm

Blinkmelder

Schaltkontaktanzeige

entnehmbarer Sicherungsstecker

abschließbar

TYTAN[®]R

incl. Sicherungsstecker mit Blinkmelder

incl. Reduzierhaltefeder für D01- und Zylinder-Sicherungen 10x38mm

400V~, 63A, 50kA, AC22B, abschließbar, plombierbar, 1,5TE

für D02 - Hülsenpasseinsätze 2...50A

für Sammelschienen 12, 15, 20, 25, 30mm breit, 5 oder 10mm dick



400V~, D0: 2...63A, 10x38mm: 2...32A

	Art.-Nr.	VE	kg/Stk.	€/Stk.
3-polig	6601	3	0,4	43,00
3-polig+N	6602	3	0,4	70,00
3-polig mit Hilfsschalter	6603	3	0,4	48,00
3-polig+N mit Hilfsschalter	6604	3	0,4	75,00
3-polig mit abnehmbarem Schaltknebel	6605	3	0,4	54,00
3-polig+N mit abnehmbarem Schaltknebel	6606	3	0,4	81,00
3-polig mit Hilfsschalter u. abnehmbarem Schaltknebel	6607	3	0,4	60,00
3-polig+N mit Hilfsschalter u. abnehmbarem Schaltknebel	6608	3	0,4	86,00

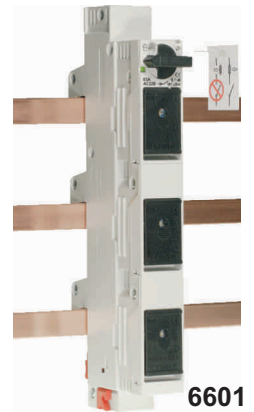

500V~, 10x 38mm: 2...25A

3-polig	6631	3	0,4	46,00
3-polig+N	6632	3	0,4	73,00
3-polig mit Hilfsschalter	6633	3	0,4	51,00
3-polig+N mit Hilfsschalter	6634	3	0,4	78,00
3-polig mit abnehmbarem Schaltknebel	6635	3	0,4	57,00
3-polig+N mit abnehmbarem Schaltknebel	6636	3	0,4	84,00
3-polig mit Hilfsschalter u. abnehmbarem Schaltknebel	6637	3	0,4	63,00
3-polig+N mit Hilfsschalter u. abnehmbarem Schaltknebel	6638	3	0,4	89,00

690V~, 14x51mm: 2...25A

3-polig	6651	3	0,4	a.A.
3-polig+N	6652	3	0,4	a.A.
3-polig mit Hilfsschalter	6653	3	0,4	a.A.
3-polig+N mit Hilfsschalter	6654	3	0,4	a.A.
3-polig mit abnehmbarem Schaltknebel	6655	3	0,4	a.A.
3-polig+N mit abnehmbarem Schaltknebel	6656	3	0,4	a.A.
3-polig mit Hilfsschalter u. abnehmbarem Schaltknebel	6657	3	0,4	a.A.
3-polig+N mit Hilfsschalter u. abnehmbarem Schaltknebel	6658	3	0,4	a.A.

Stecker - Reduzierfeder

von D02 auf D01 und 10x38mm

Hintergreifschutz

Passhülsenzange

1774	12/288	0,01	0,50
6626	10	0,01	1,00
1400	1	0,02	2,00

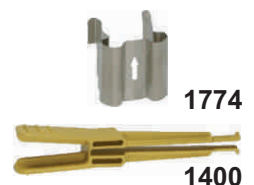

Halogen-, phosphor-, silikon-, FCKW-frei, recyclebar

Die hier angegebenen unverbindlichen Preisempfehlungen enthalten nicht die gesetzliche Mehrwertsteuer. Änderungen der Werte, Gewichte und Maße bleiben vorbehalten.

GERÄTE - ADAPTER

Verlustarme Doppel - Kontaktierung
 Tragschienen mit Bi - Spreizkeil - Befestigung
 keine Fixierungssprünge
 Hochkurzschlußfest



CE

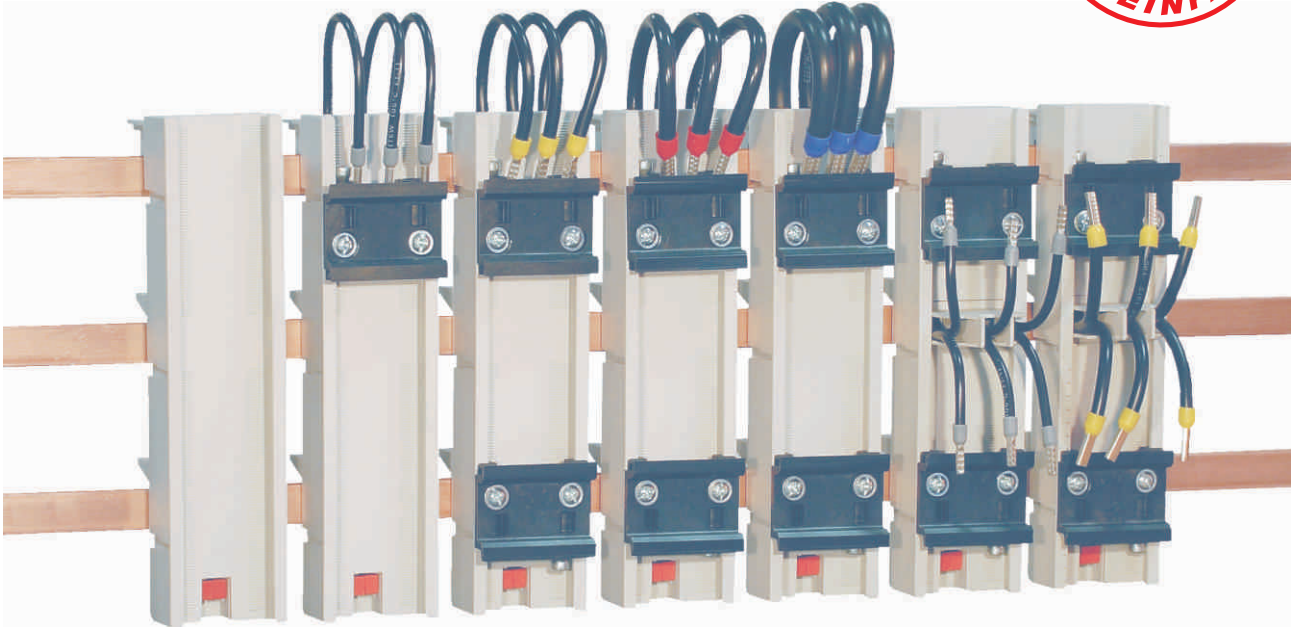

Tragschienen sind stufenlos verstellbar durch die Bi-Spreizkeil-Befestigung.

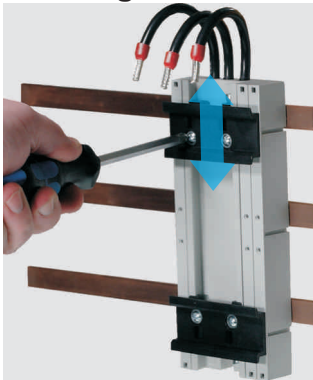

Obere Tragschiene positionieren und von vorne fixieren.



1. Gerät auf obere Tragschiene setzen und anschließen.
 2. Gerät auf die untere Tragschiene setzen.
 Untere Tragschiene mit Gerät positionieren und anschließen.



Untere Tragschiene von unten fixieren.

Ein Optimum durch ein Mini - Lager

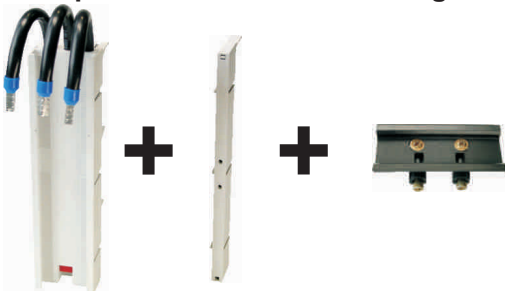

Adapter Basis

Seitenteil 9mm zur individuellen Verbreiterung des Grundbausteines in 9mm - Schritten

Tragschiene mit Bi - Spreizkeil - Befestigung

3 Bausteine bilden ein umfassendes Adapter - Programm

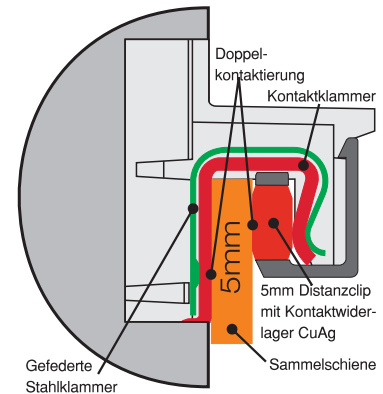

Die Doppelkontaktierung des systemgerecht fremdgefederten Sicherheitskontaktes ist verlustarm und überträgt keine Kräfte über den Kunststoff.

GERÄTE - ADAPTER

Verlustarme Doppel - Kontaktierung
Tragschienen mit Bi - Spreizkeil - Befestigung
keine Fixierungssprünge
Hochkurzschlußfest

Kriechstromfestigkeit: CTI600, Brandklasse: UL94-V0, Temperaturbeständigkeit: 200°C, Glühdraht 960°C



CE

Artikel	Art-Nr.	VE	kg/Stk.	€/Stk.
Geräte - Adapter 45mm breit				
I_e Leitung				
25A 4mm ² (AWG 12)	6142	4	0,19	13,50
35A 6mm ² (AWG 10)	6143	4	0,20	16,95
63A 10mm ² (AWG 8)	6146	4	0,23	19,20
80A 16mm ² (AWG 6)	6148	4	0,26	19,95

Seitenteil zur Verbreiterung der Adapter in 9mm - Schritten **6110** 20 0,04 **1,80**

Geräte - Adapter ohne Anschlüsse 45mm breit **6140** 4 0,15 **10,00**
zum Verbreitern der Geräte - Adapter oder einzeln montierbar
incl. X-Verbinder

Tragschiene stufenlos verstellbar
DIN EN 50022

45mm	6104	20	0,02	1,90
54mm	6105	20	0,02	1,90
63mm	6106	20	0,02	1,90
72mm	6107	20	0,02	1,90
81mm	6108	20	0,02	1,90

Geräte - Adapter mit Doppel - Mitteneinspeisung 45mm breit				
4mm ² (AWG 12)	6152	20	0,25	17,00
6mm ² (AWG 10)	6153	20	0,30	19,00

Sonderausführungen, z.B. 1- und 2-phasig, sind auf Anfrage lieferbar.
Alle Artikel für Sammelschienen 12, 15, 20, 25, 30mm breit, 5 oder 10mm dick.



6148



6140

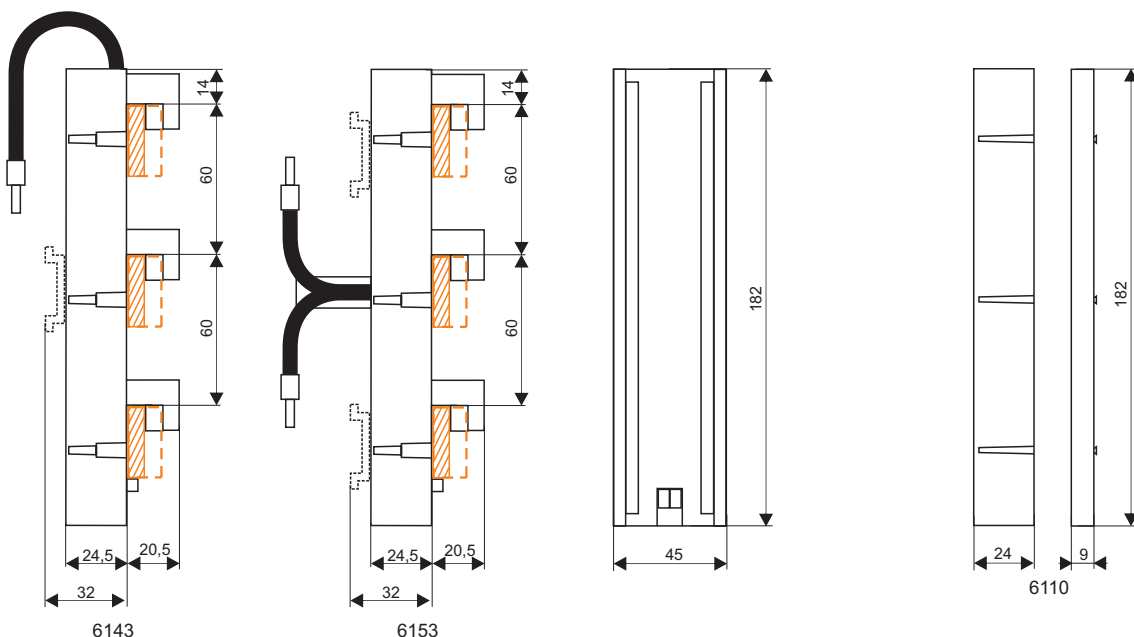

6152



6108

Halogen-, phosphor-, silikon-, FCKW-frei, recyclebar

Die hier angegebenen unverbindlichen Preisempfehlungen enthalten nicht die gesetzliche Mehrwertsteuer. Änderungen der Werte, Gewichte und Maße bleiben vorbehalten.

REITER - SICHERUNGSSOCKEL E18 D02 DIN 49524



**Fingersicher
Temperaturfest
Integral - Bezeichnungsfeld
verlustfreie Edelstahlklemme**

für:

D0 - Sicherungseinsätze 2...63A DIN 49522

Hülsenpasseinsätze D02 DIN 49523

Kriechstromfestigkeit: CTI600, Brandklasse: UL94-V0, Temperaturbeständigkeit: 200°C, Glühdraht 960°C

Artikel

Art-Nr. VE kg/Stk. €/Stk.

Reiter - Sicherungssockel E18, D02

3-polig, Ue=400V AC, 250V DC, 50kAeff

Käfigklemme: Stahl V2A 1,5...25mm², 3-4Nm

27mm ohne Abdeckung

6022 10 0,15 **8,10**

27mm mit Abdeckung

6023 10 0,17 **8,90**

36mm mit Abdeckung und Verbreiterung

6028 10 0,19 **9,15**

54mm mit Abdeckung und Verbreiterung

6029 10 0,21 **9,90**

Berührungsschutz - Abdeckung

27mm

(1-fach)

6011 10 0,02 **0,80**

36mm incl. Verbreiterung

(1½-fach)

6012 10 0,03 **1,30**

54mm incl. Verbreiterung

(2-fach)

6013 10 0,05 **1,80**

Berührungsschutz - Abdeckungs - Paar

zur Überdeckung eines
Mitten-Sammelschienen-Trägers oder
als Rahmenauflage links und rechts
am Anfang bzw. Ende einer Sockelreihe
2 X 36mm

6016 10 0,05 **2,10**

Berührungsschutz

als Hintergreifschutz und Sammelschienenschutz

27mm

6026 10 0,02 **0,90**

Alle Artikel für Sammelschienen 12, 15, 20, 25, 30mm breit, 5 oder 10mm dick.

6022



6012 6013



6026

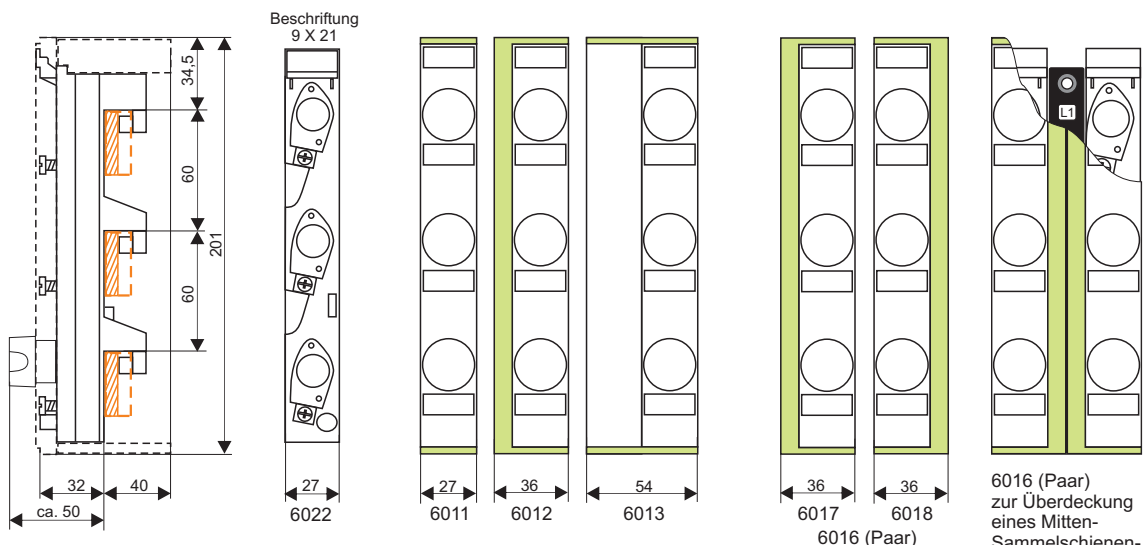

 Rahmenauflagen der Schalttafel

6016 (Paar)
zur Überdeckung
eines Mitten-
Sammelschienen-
Trägers oder als
Rahmenauflage
links und rechts
am Anfang bzw.
Ende einer
Sockelreihe

Halogen-, phosphor-, silikon-, FCKW-frei, recyclebar

Die hier angegebenen unverbindlichen Preisempfehlungen enthalten nicht die gesetzliche Mehrwertsteuer. Änderungen der Werte, Gewichte und Maße bleiben vorbehalten.

D0 - SICHERUNGSLASTTRENNSCHALTER



**Anschlussfertig auf Adapter
inclusive Einspeisung
mit Berührungsschutz**

Artikel Art-Nr. VE Kg/Stk. €/Stk.

TYTAN®I auf Geräte - Adapter

D01 - Sicherungslasttrennschalter für Sicherungseinsätze 2...16A
400V~, 50kAeff, AC22B, Breite 54mm, mit Si.-Stecker und Blinkmelder

Adapter	Geräte- Aufbau	Mittenabstand			VE	Kg/Stk.	€/Stk.
		100mm	125mm	150mm			
Mono	1X3-polig	6201	6201	6214	1	0,52	61,00
Mono	3X1-polig	6203	6203	6215	1	0,52	61,00
Duo	2X3-polig	6202	6206	6209	1	0,80	98,00
Duo	6X1-polig	6204	6207	6210	1	0,80	98,00
Duo	3X1-polig + 1X3-polig	6205	6208	6211	1	0,80	98,00



6201

TYTAN®II auf Geräte - Adapter

D02 - Sicherungslasttrennschalter für Sicherungseinsätze 2...63A
400V~, 50kAeff, AC22B, Breite 81mm, ohne Si.-Stecker

Mono	1X3-polig	6221	6221	6234	1	0,85	58,00
Mono	3X1-polig	6223	6223	6235	1	0,85	58,00
Duo	2X3-polig	6222	6226	6229	1	1,30	92,00
Duo	6X1-polig	6224	6227	6230	1	1,30	92,00
Duo	3X1-polig + 1X3-polig	6225	6228	6231	1	1,30	92,00

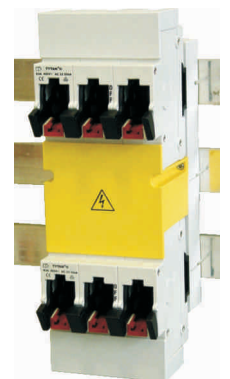

6222

TYTAN®II mit Hilfsschalter 250V/5A auf Geräte - Adapter

Mono	1X3-polig	6271	6273	1	1,20	83,00
Duo	2X3-polig	6272	6274	1	1,65	142,00

TYTAN®II mit Überspannungsschutz auf Geräte - Adapter

3-polig	6160	6170	6180	1	auf Anfrage
----------------	-------------	-------------	-------------	---	-------------

CORON 2® auf Geräte - Adapter

D02 - Sicherungslasttrennschalter für Sicherungseinsätze 2...63A
400V~, 50kAeff, AC22B, Breite 81mm, mit Si.-Stecker und Blinkmelder

Mono	1X3-polig	6241	6241	6254	1	0,85	69,00
Mono	3X1-polig	6243	6243	6255	1	0,85	69,00
Duo	2X3-polig	6242	6246	6249	1	1,30	114,00
Duo	6X1-polig	6244	6247	6250	1	1,30	114,00
Duo	3X1-polig + 1X3-polig	6245	6248	6251	1	1,30	114,00

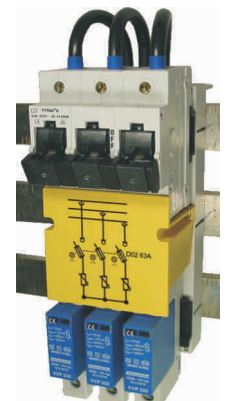

6160

Alle Artikel für Sammelschienen 12, 15, 20, 25, 30mm breit, 5 oder 10mm dick.

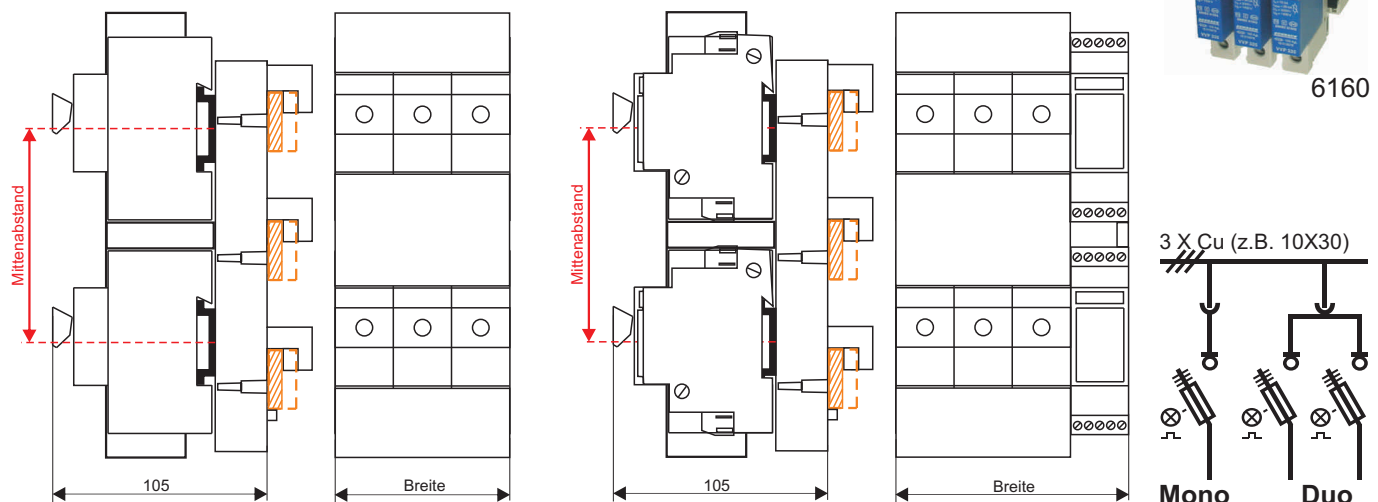

Halogen-, phosphor-, silikon-, FCKW-frei, recyclebar

Die hier angegebenen unverbindlichen Preisempfehlungen enthalten nicht die gesetzliche Mehrwertsteuer. Änderungen der Werte, Gewichte und Maße bleiben vorbehalten.

TYTAN® II - HAUPTSCHUTZ

Der Hauptschutz schließt als vorderster Wächter die bisherige Sicherheitslücke und verbessert den Service.



TYTAN II - Hauptschutz auf Adapter

400V~, AC22B, 63A, 50kA, Anschlussklemme: 1,5...35mm² abschließbar, plombierbar, beidseitig einspeisbar, wiedereinschaltbar leer, zur Bestückung mit Blinksteckern und Si.-Einsätzen D02 2...63A

$U_v = 24...250V$ AC/DC; Leistungsaufnahme: 5VA;
Ansprechverzögerung: ca. 100msec; Wiederbereitschaftszeit: ca. 100msec
Relaiskontakte: 2 Wechsler 5A/250V

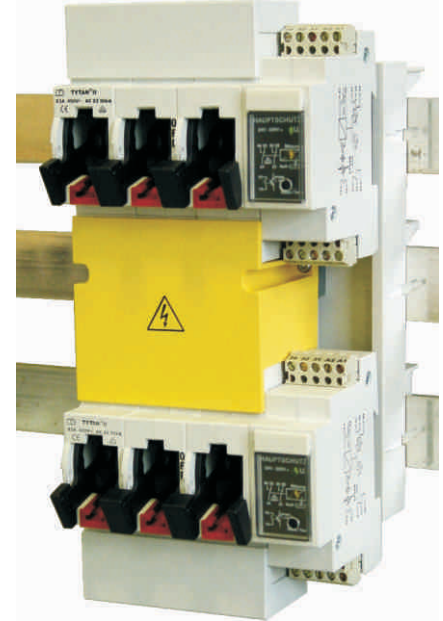

Artikel Art-Nr. VE Kg/Stk. €/Stk.

TYTAN® II - Hauptschutz auf Geräte - Adapter für TYTAN II - Blinkstecker und Si.-Einsätze D02 2...63A

Adapter	Geräte-Aufbau	Mittenabstand				
		125mm	150mm			
Mono	1X3-polig	6275	6277	1	1,30	175,00
Duo	2X3-polig	6276	6278	1	1,75	300,00

Alle Artikel für Sammelschienen 12, 15, 20, 25, 30mm breit, 5 oder 10mm dick.

Der **Hauptschutz** verbessert den Motorschutz, indem dieser im Kurzschlussfall schneller reagiert, Selektivität herstellt und auch bei 1-phasigem Kurzschluss den Zweiphasenlauf beendet. Anmerkung: Bei Minderlast und Zweiphasenlauf reagieren die Bimetalle des Motorschutzes nicht oder zu spät.

Der **Hauptschutz** als Stromkreissicherung bringt eine sofortige Meldung. Zusätzlich wird bei Antrieben zwischen **Überlast** und **Kurzschluss** unterschieden. Überlastausschaltungen sind vielfach vom Verbraucher hervorgerufene Störungen: z.B. Materialstau.

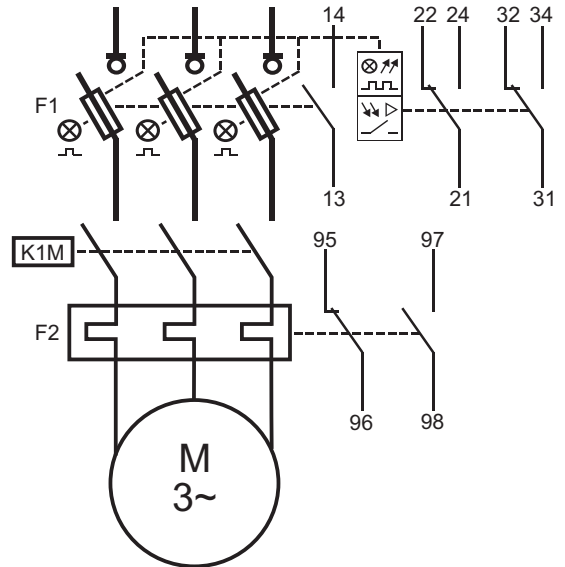
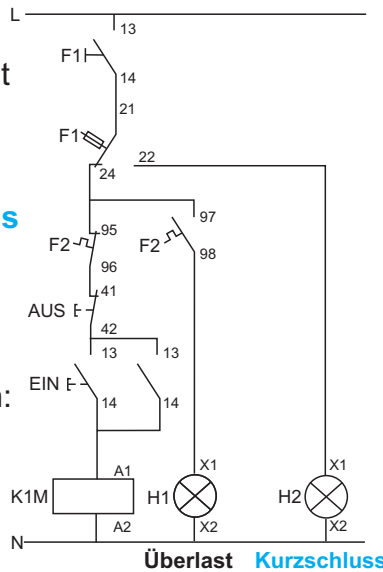

Erst bei Kurzschlussausschaltungen ist ein Fachmann erforderlich. Durch diese getrennte Meldung wird der Service besser organisiert.

